

# Micro-Bohrstangen für kleinste Durchmesser

Sonderformen

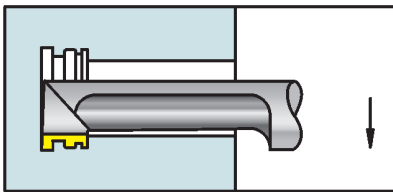

Kopierdrehen

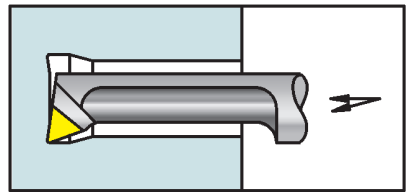

Stechdrehen

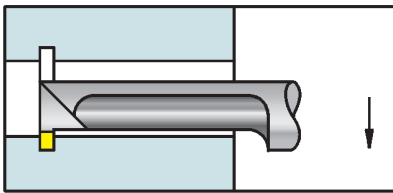

Vorstechen und Fasen

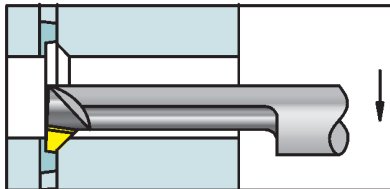

Drehstahl

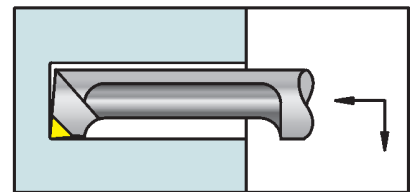

Stechdrehen Radius

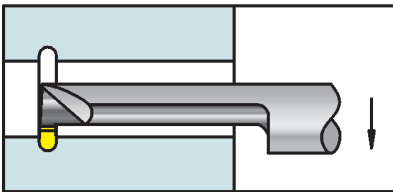

Rückwärtsdrehen

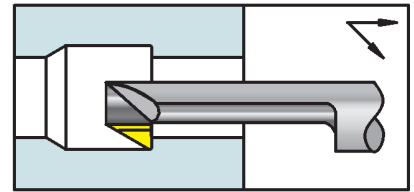

Fasen und Auskammern

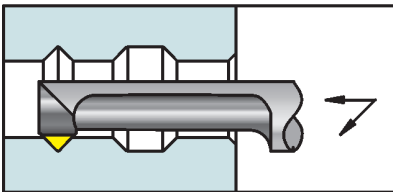

Axialstechen

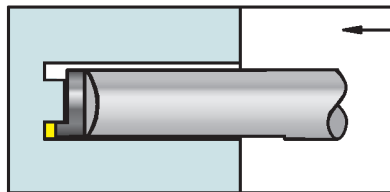

Gewindeschneiden

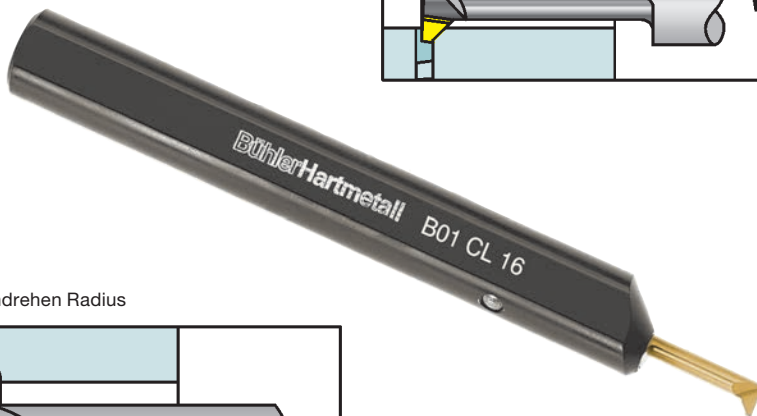
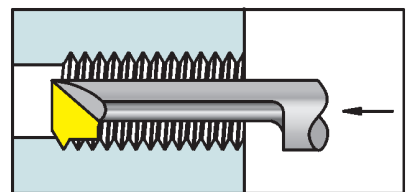

## Micro Bohrstangen

Micro-Bohrstangen B01 A... ..	02A-3
Micro-Bohrstangen B01 C... ..	02A-4
Micro-Einsätze - Rohlinge - MER01 A... ..	02A-5
Micro-Einsätze - Innendrehen - MED01 A... ..	02A-5
Micro-Einsätze - Kopierdrehen - MEK01 A... ..	02A-6
Micro-Einsätze - Innenstechen - MES01 A... ..	02A-6
Micro-Einsätze - Rohlinge - MER01 C... ..	02A-7
Micro-Einsätze - Innendrehen - MED01 C... ..	02A-7
Micro-Einsätze - Kopierdrehen - MEK01 C... ..	02A-8
Micro-Einsätze - Innenstechen - MES01 C... ..	02A-8

Andere Ausführungen und Abmessungen auf Anfrage.

Konstruktionsänderungen vorbehalten.

Alle Preise in Euro (€), zuzüglich Mehrwertsteuer.

## Micro-Bohrstangen B01 A...

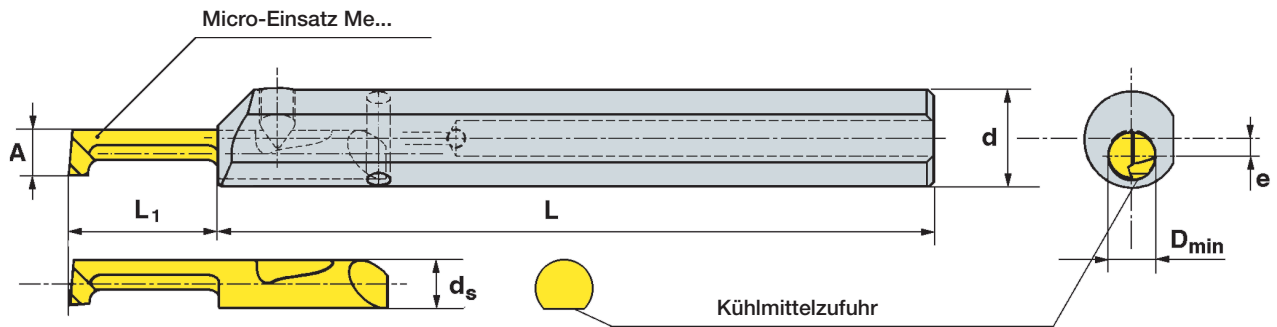

R = rechte Bohrstanze / L = spiegelbildlich

Warengruppe 02A

Bestellnummer	Abmessungen in mm						Dis	
	$d_{min}$	$d_{g6}$	$d_{s\ g6}$	A	L	e		
B01 AL 12	4,2	12	4	3,7	100	2,35	★	
B01 AR 12	4,2	12	4	3,7	100	2,35	★	

Andere Abmessungen auf Anfrage bis  $\varnothing$  1,0 mm. B01 C... Abmessung 6,2 mm siehe Seite 02A-4.

Preise ohne Einsatz.

Passende Micro-Einsätze ME...01 A... siehe Seite 02A-5 bis 02A-6.

Warengruppe 21

Ersatzteile	Spannschraube	Schraubendreher
	SCH B01 AL	SDIW 2,5
	SCH B01 AR	

★ = ab Lager

☆ = kurzfristig lieferbar

☐ = auf Anfrage

## Micro-Bohrstangen B01 C...

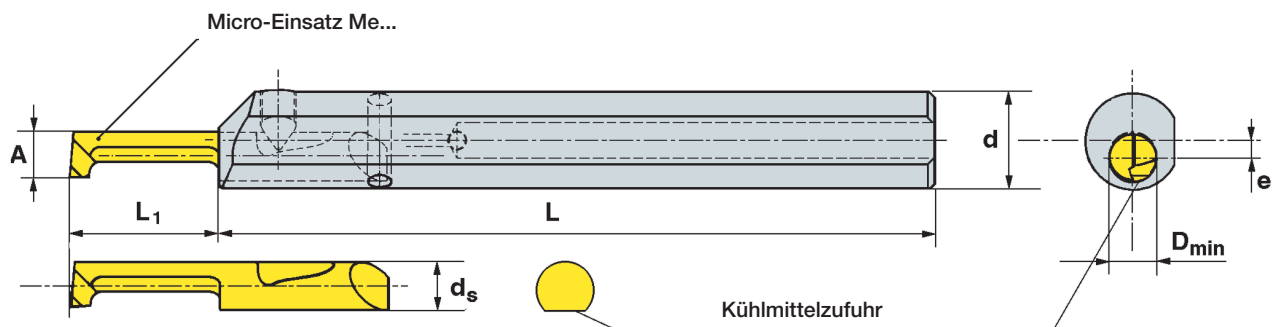

R = rechte Bohrstange / L = spiegelbildlich

Warengruppe 02A

Bestellnummer	Abmessungen						Dis
	$d_{min}$	$d_{g6}$	$d_{s\ g6}$	A	L	e	
B01 CL 16	6,2	16	6	5,6	120	2,8	★
B01 CR 16	6,2	16	6	5,6	120	2,8	★

Andere Abmessungen auf Anfrage bis  $\varnothing$  1,0 mm. B01 C... Abmessung 4,2 mm siehe Seite 02A-3.  
 Preise ohne Einsatz.  
 Passende Micro-Einsätze ME...01 C... siehe Seite 02A-7 bis 02A-8.

Warengruppe 21

Ersatzteile	Spannschraube	Schraubendreher
	SCH B01 CL	SDIW 2,5
	SCH B01 CR	

★ = ab Lager

☆ = kurzfristig lieferbar

☐ = auf Anfrage

## Micro-Einsätze - Rohlinge - MER01 A...

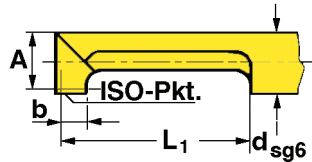

$L_1 = 10 \text{ mm}$   
 $L_1 = 14 \text{ mm}$   
 $L_1 = 20 \text{ mm}$   
 Andere Längen auf Anfrage

Warengruppe 02B

Bestellnummer	Abmessungen in mm								unbeschichtet			beschichtet		
	$D_{\min}$	$d_s$	A	$L_1$	r	b	t			K10F		A410	A310	
MER01 AL/R 4,2 - 10	4,2	4	3,7	10	-	4	-			★				
MER01 AL/R 4,2 - 15	4,2	4	3,7	15	-	4	-			★				
MER01 AL/R 4,2 - 20	4,2	4	3,7	20	-	4	-			★				

Passende Bohrstangen B01 A... siehe Seite 02A-3.

## Micro-Einsätze - Innendrehen - MED01 A...

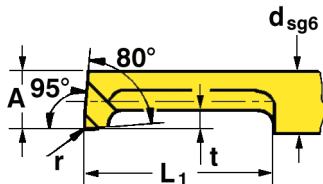

$L_1 = 10 \text{ mm}$   
 $L_1 = 14 \text{ mm}$   
 $L_1 = 20 \text{ mm}$   
 Andere Längen auf Anfrage

Warengruppe 02B

Bestellnummer	Abmessungen in mm								unbeschichtet			beschichtet		
	$D_{\min}$	$d_s$	A	$L_1$	r	b	t		H10	K10F		A410	A310	
MED01 AL/R 4,2 - 10	4,2	4	3,7	10	0,2	-	0,8			★			★	
MED01 AL/R 4,2 - 15	4,2	4	3,7	15	0,2	-	0,8			★			★	
MED01 AL/R 4,2 - 20	4,2	4	3,7	20	0,2	-	0,8			★			★	
MED01 AL/R 2,5 - 15	2,5	4	2,2	15	0,1		0,4			★			★	
MED01 AL/R 3,0 - 15	3,0	4	2,7	15	0,1		0,4			★			★	

Passende Bohrstangen B01 A... siehe Seite 02A-3.

★ = ab Lager

☆ = kurzfristig lieferbar

☐ = auf Anfrage

## Micro-Einsätze - Kopierdrehen - MEK01 A...

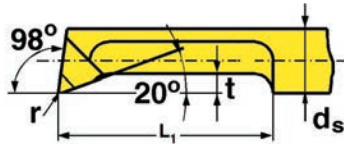

$L_1 = 10 \text{ mm}$   
 $L_1 = 14 \text{ mm}$   
 $L_1 = 20 \text{ mm}$   
 Andere Längen auf Anfrage

Warengruppe 02B

Bestellnummer	Abmessungen in mm							unbeschichtet			beschichtet		
	$D_{\min}$	$d_s$		$L_1$	$r$	$b$	$t$		H10	K10F		A410	A310
MEK01 AL/R 2,5 - 20	2,5	4		20	0,1	-	0,4		☆	★			★
MEK01 AL/R 3,0 - 20	3	4		20	0,1	-	0,4		☆	★			★
MEK01 AL/R 4,2 - 20	4,2	4		20	0,2	-	0,8		☆	★			★

Passende Bohrstangen B01 A... siehe Seite 02A-3.

## Micro-Einsätze - Innenstechen - MES01 A...

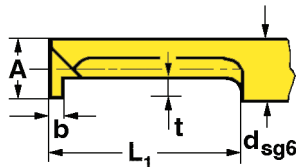

$L_1 = 10 \text{ mm}$   
 $L_1 = 14 \text{ mm}$   
 $L_1 = 20 \text{ mm}$   
 Andere Längen auf Anfrage

Warengruppe 02B

Bestellnummer	Abmessungen in mm							unbeschichtet			beschichtet		
	$D_{\min}$	$d_s$	$A$	$L_1$	$b$	$t$			K10F		A410	A310	
MES01 AL/R 08 - 10	4,2	4	3,7	10	0,8	0,6			☆			☆	
MES01 AL/R 08 - 15	4,2	4	3,7	15	0,8	0,6			☆			☆	
MES01 AL/R 08 - 20	4,2	4	3,7	20	0,8	0,6			☆			☆	
MES01 AL/R 10 - 10	4,2	4	3,7	10	1,0	0,8			☆			☆	
MES01 AL/R 10 - 15	4,2	4	3,7	15	1,0	0,8			★			★	
MES01 AL/R 10 - 20	4,2	4	3,7	20	1,0	0,8			☆			☆	

Andere Breiten und mit Profil auf Anfrage.  
Passende Bohrstangen B01 A... siehe Seite 02A-3.

★ = ab Lager

☆ = kurzfristig lieferbar

☐ = auf Anfrage

## Micro-Einsätze - Rohlinge - MER01 C...

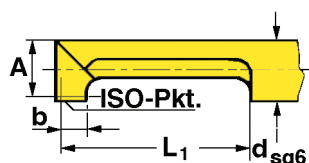

$L_1 = 10 \text{ mm}$   
 $L_1 = 20 \text{ mm}$   
 $L_1 = 30 \text{ mm}$   
 Andere Längen auf Anfrage

Warengruppe 02B

Bestellnummer	Abmessungen in mm							unbeschichtet			beschichtet		
	$D_{\min}$	$d_s$	A	$L_1$	r	b	t			K10F		A410	A310
MER01 CL/R 6,2 - 10	6,2	6	5,6	10	-	4	-			★			
MER01 CL/R 6,2 - 20	6,2	6	5,6	20	-	4	-			★			
MER01 CL/R 6,2 - 30	6,2	6	5,6	30	-	4	-			★			

Passende Bohrstangen B01 C... siehe Seite 02A-4.

## Micro-Einsätze - Innendrehen - MED01 C...

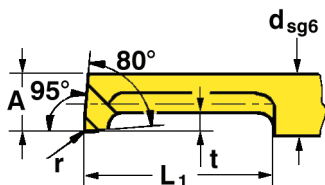

$L_1 = 10 \text{ mm}$   
 $L_1 = 20 \text{ mm}$   
 $L_1 = 30 \text{ mm}$   
 Andere Längen auf Anfrage

Warengruppe 02B

Bestellnummer	Abmessungen in mm							unbeschichtet			beschichtet		
	$D_{\min}$	$d_s$	A	$L_1$	r	b	t		H10	K10F		A410	A310
MED01 CL/R 6,2 - 10	6,2	6	5,6	10	0,2	-	1,8			★		★	★
MED01 CL/R 6,2 - 20	6,2	6	5,6	20	0,2	-	1,8			★		★	★
MED01 CL/R 6,2 - 30	6,2	6	5,6	30	0,2	-	1,8			★		★	★

Passende Bohrstangen B01 C... siehe Seite 02A-4.

★ = ab Lager

☆ = kurzfristig lieferbar

☐ = auf Anfrage

## Micro-Einsätze - Kopierdrehen - MEK01 C...

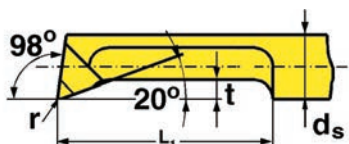

$L_1 = 10 \text{ mm}$   
 $L_1 = 20 \text{ mm}$   
 $L_1 = 30 \text{ mm}$   
 Andere Längen auf Anfrage

Warengruppe 02B

Bestellnummer	Abmessungen in mm						unbeschichtet			beschichtet		
	$D_{\min}$	$d_s$	$L_1$	$r$	$b$	$t$			K10F		A410	A310
MEK01 CL/R 6,2 - 10	6,2	6	10	0,2	-	1,8			★			★
MEK01 CL/R 6,2 - 20	6,2	6	20	0,2	-	1,8			★			★
MEK01 CL/R 6,2 - 30	6,2	6	30	0,2	-	1,8			★			★

Passende Bohrstangen B01 C... siehe Seite 02A-4.

## Micro-Einsätze - Innenstechen - MES01 C...

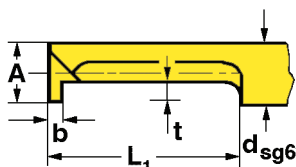

$L_1 = 10 \text{ mm}$   
 $L_1 = 20 \text{ mm}$   
 $L_1 = 30 \text{ mm}$   
 Andere Längen auf Anfrage

Warengruppe 02B

Bestellnummer	Abmessungen in mm						unbeschichtet			beschichtet		
	$D_{\min}$	$d_s$	$A$	$L_1$	$b$	$t$		H10	K10F		A410	A310
MES01 CL/R 15 - 10	6,2	6	5,6	10	1,5	1,8			☆			☆
MES01 CL/R 15 - 20	6,2	6	5,6	20	1,5	1,8			★			★
MES01 CL/R 15 - 30	6,2	6	5,6	30	1,5	1,8			☆			☆

Andere Breiten und mit Profil auf Anfrage.  
Passende Bohrstangen B01 C... siehe Seite 02A-4.

★ = ab Lager

☆ = kurzfristig lieferbar

☐ = auf Anfrage