

Triplex

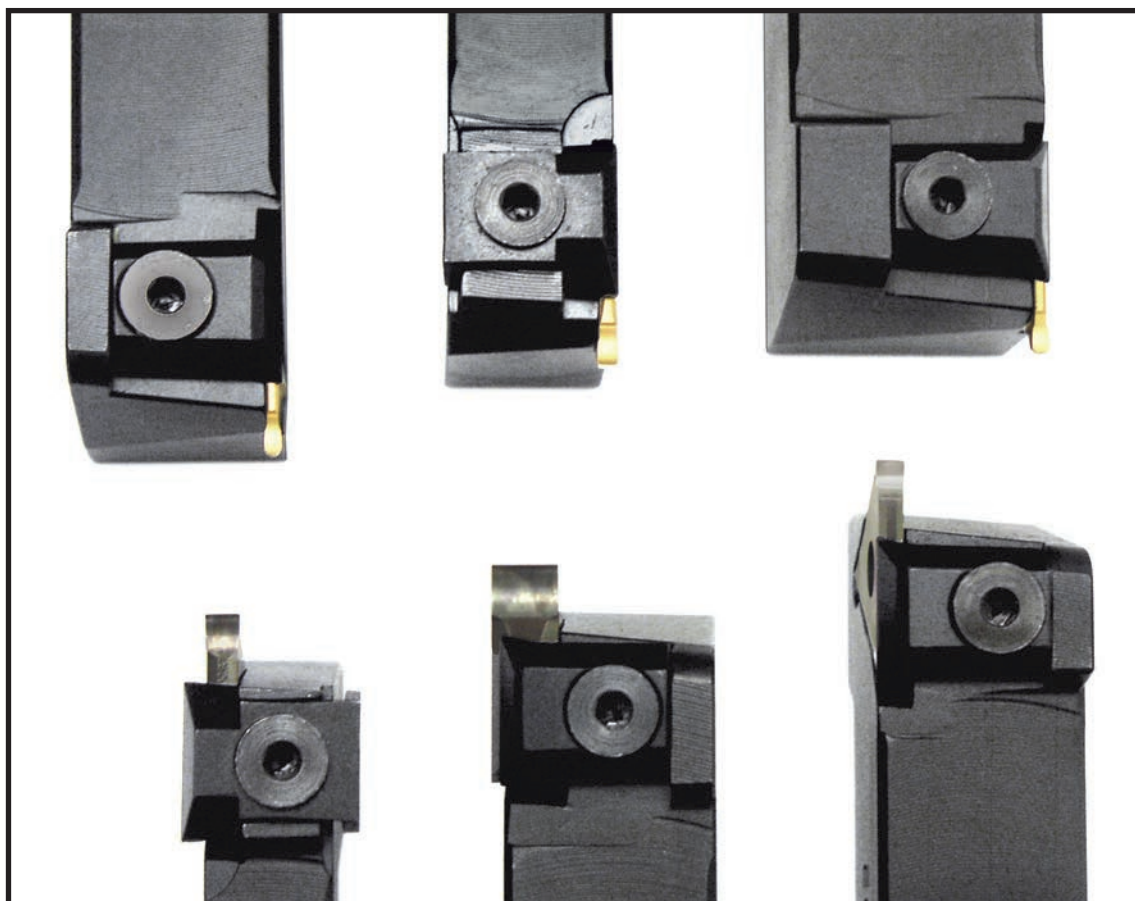

Triplex Stechdrehwerkzeuge

Triplex Stechdrehhalter TSH.....	10E-3
Triplex Stecheinsätze TSE.....	10E-4
Triplex Stecheinsätze TSE... R	10E-5
Triplex Stecheinsätze TSE... R	10E-6

Andere Ausführungen und Abmessungen auf Anfrage.

Konstruktionsänderungen vorbehalten.

Alle Preise in Euro (€), zuzüglich Mehrwertsteuer.

Triplex Stechdrehalter TSH...

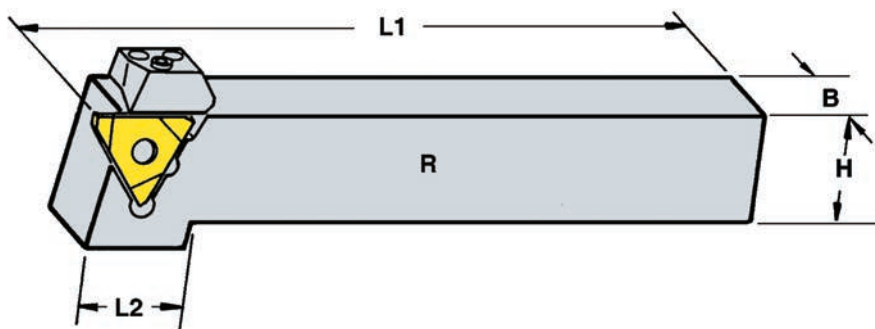

Warengruppe 10E

Bestellnummer	Abmessungen in mm							Dis	
	Spannbereich	Stechtiefe	L ₁	L ₂	B ±0,1	H1 ±0,1	H _{js14}		
TSHR-12A	0,5 - 1,9	4	100	24	12	12	25		
TSHR-16A	0,5 - 1,9	4	125	22	16	16	25		
TSHR-20A	0,5 - 1,9	4	125	21	20	20	25		
TSHR-25A	0,5 - 1,9	4	150	-	25	25	25		
TSHR-12B	2,0 - 2,9	6	100	24	12	12	25		
TSHR-16B	2,0 - 2,9	6	125	22	16	16	25		
TSHR-20B	2,0 - 2,9	6	125	21	20	20	25		
TSHR-25B	2,0 - 2,9	6	150	-	25	25	25		
TSHR-12C	3,0 - 3,9	6	100	24	12	12	25		
TSHR-16C	3,0 - 3,9	6	125	22	16	16	25		
TSHR-20C	3,0 - 3,9	6	125	21	20	20	25		
TSHR-25C	3,0 - 3,9	6	150	-	25	25	25		
TSHR-16D	4,0 - 6,3	6	125	22	16	16	25		
TSHR-20D	4,0 - 6,3	6	125	21	20	20	25		
TSHR-25D	4,0 - 6,3	6	150	-	25	25	25		
TSHR-32D	4,0 - 6,3	6	170	-	32	32	32		

Halter auch in Linksausführung TSHL... lieferbar.

Passende Triplex Stecheinsätze TSE... siehe ab Seite 10E-4

Warengruppe 21

Ersatzteile	für Halter	Spannpratze	für Halter	Spannpratze
	TSH 06...12...	PRE 12 TSH06	TSH 06...20...	PRE 20 TSH06
	TSH 06...16...	PRE 16 TSH06	TSH 06...32...	PRE 20 TSH06

★ = ab Lager

☆ = kurzfristig lieferbar

☐ = auf Anfrage

Triplex Stecheinsätze TSE...

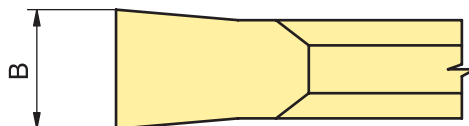
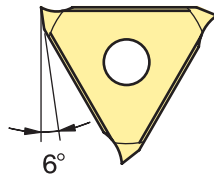

Warengruppe 10F

Bestellnummer	Abmessungen in mm		Spann- bereich	unbeschichtet		beschichtet	
	Nutmaß	B _{-0,05}		P20	K10	S320	A310
TSEA 0,57	0,5	0,57	0,5 - 1,9		★		★
TSEA 0,67	0,6	0,67	0,5 - 1,9		★		★
TSEA 0,77	0,7	0,77	0,5 - 1,9		★		★
TSEA 0,87	0,8	0,87	0,5 - 1,9		★		★
TSEA 0,97	0,9	0,97	0,5 - 1,9		★		★
TSEA 1,07	1,0	1,07	0,5 - 1,9		★		★
TSEA 1,24	1,1	1,24	0,5 - 1,9		★		★
TSEA 1,44	1,3	1,44	0,5 - 1,9		★		★
TSEA 1,74	1,6	1,74	0,5 - 1,9		★		★
TSEA 1,99	1,85	1,99	0,5 - 1,9		★		★
TSEB 2,29	2,15	2,29	2,0 - 2,9		★		★
TSEB 2,79	2,65	2,79	2,0 - 2,9		★		★
TSEC 3,29	3,15	3,29	3,0 - 3,9		★		★
TSED 4,29	4,15	4,29	4,0 - 6,3		★		★
TSED 5,29	5,15	5,29	4,0 - 6,3		★		★

Passende Triplex Stechhalter TSH... siehe Seite 10E-3.

★ = ab Lager

☆ = kurzfristig lieferbar

☐ = auf Anfrage

Triplex Stecheinsätze TSE... R

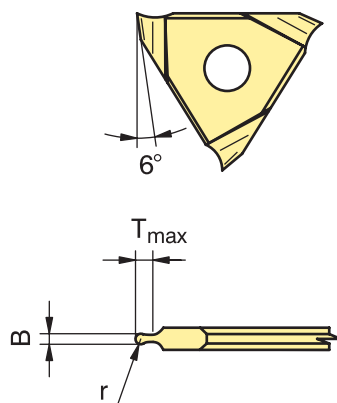

Warengruppe 10F

Bestellnummer	Abmessungen in mm			Spann- bereich	unbeschichtet		beschichtet	
	r	B ±0,03	t _{max}		P20	K10	S320	A310
TSEA 1,3 R 0,2	0,2	1,3	0,3	0,5 - 1,9		☆		☆
TSEA 1,3 R 0,5	0,5	1,3	0,3	0,5 - 1,9		☆		☆
TSEA 1,3 R 0,6	0,6	1,3	0,3	0,5 - 1,9		☆		☆

Passende Triplex Stechhalter TSH... siehe Seite 10E-3.

★ = ab Lager

☆ = kurzfristig lieferbar

□ = auf Anfrage

Triplex Stecheinsätze TSE... R

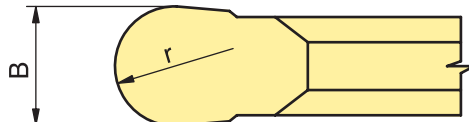
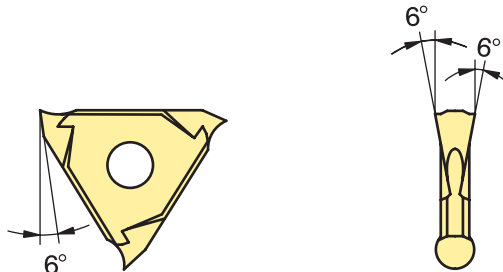

Warengruppe 10F

Bestellnummer	Abmessungen in mm			Spann- bereich	unbeschichtet		beschichtet	
	r	B ±0,03			P20	K10	S320	A310
TSEA 1,6 R 0,8	0,8	1,6		0,5 - 1,9		★		★
TSEA 1,8 R 0,9	0,9	1,8		0,5 - 1,9		★		★
TSEA 2,2 R 1,1	1,1	2,2		0,5 - 1,9		★		★
TSEB 2,8 R 1,4	1,4	2,8		2,0 - 2,9		★		★
TSEC 3,6 R 1,8	1,8	3,6		3,0 - 3,9		★		★

Passende Triplex Stechhalter TSH... siehe Seite 10E-3.

★ = ab Lager

☆ = kurzfristig lieferbar

☐ = auf Anfrage